



01/2026

Série de clés à filtre à huile



Série KL-0122

FR

www.gedore-automotive.com

GEDORE Automotive GmbH

Breslauer Straße 41
78166 - Donaueschingen
Postfach 1329
78154 Donaueschingen - GERMANY

T +49 (0) 771 / 8 32 23-0
F +49 (0) 771 / 8 32 23-90
info.gam@gedore.com
www.gedore-automotive.com

GEDORE WELTWEIT / GEDORE WORLDWIDE

Weltweite GEDORE Servicestellen / Niederlassungen finden Sie im Internet unter: www.gedore.com
Worldwide GEDORE service centers / offices are listed on the Internet at: www.gedore.com

GEDORE TOOLS, INC.

Only for USA, Canada & Mexico
Sólo para EE.UU., Canadá y México
Seulement pour les USA, le Canada et le Mexique

7187 Bryhawke Circle, Suite 700
North Charleston, SC 29418, USA
Phone +1-843 / 225 50 15
Fax +1-843 / 225 50 20
info@gedoretools.com

KL-0122-.. Série de clés à filtre à huile

Pour déterminer la clé à filtre à huile adaptée, respecter les étapes suivantes :

1. Vérifier s'il s'agit d'un filtre à pans ou à rainures.
2. Compter le nombre de pans ou de rainures.

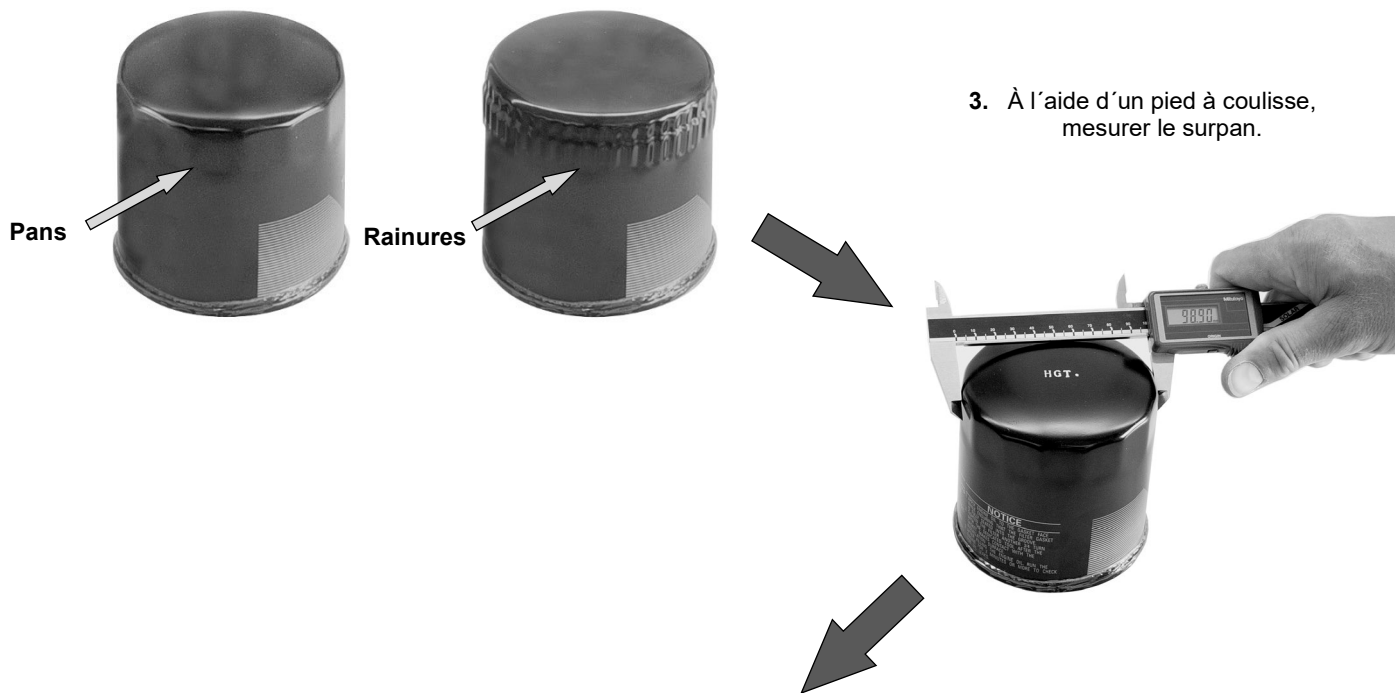

4. Choisir la clé à filtre à huile qui adaptée à l'aide du tableau récapitulatif.

| Taille | Dim. (surpan) | Réf. article | Désignation |
|--------|-------------------------|---------------|-----------------------|
| 27 mm | surpan : 27 mm | KL-0122-52 | Clé à filtre à huile |
| 32 mm | surpan : 32 mm | KL-0122-51 | Clé à filtre à huile |
| 36 mm | surpan : 36 mm | KL-0122-5 | Clé à filtre à huile |
| 64 mm | surpan : 64 mm, 14 pans | KL-0122-308 | Clé à filtre à huile |
| 65 mm | surpan : 65 mm, 14 pans | KL-0122-309 | Clé à filtre à huile |
| 66 mm | Ø 66 6 rainures | KL-0122-318 | Clé à filtre à huile |
| 66 mm | Ø 66 6 rainures | KL-0122-601 | Clé à filtre à huile |
| 67 mm | surpan : 67 mm, 14 pans | KL-0122-311 | Clé à filtre à huile |
| 72 mm | surpan : 72 mm, 14 pans | KL-0122-310 | Clé à filtre à huile |
| 73 mm | surpan : 73 mm, 10 pans | KL-0122-612 | Clé à filtre à huile |
| 74 mm | surpan : 74 mm, 14 pans | KL-0122-301 | Clé à filtre à huile |
| 74 mm | surpan : 74 mm, 14 pans | KL-0122-3 | Clé à filtre à huile |
| 74 mm | surpan : 74 mm, 15 pans | KL-0122-302 | Clé à filtre à huile |
| 74 mm | surpan : 74 mm, 30 | KL-0122-306 | Clé à filtre à huile |
| 74 mm | surpan : 74 mm, 8 pans | KL-0122-323 | Clé à filtre à huile |
| 76 mm | Ø 76 12 rainures | KL-0122-219 B | Clé à filtre à huile, |
| 76 mm | Ø 76 12 rainures | KL-0122-319 | Clé à filtre à huile |
| 76 mm | Ø 76 12 rainures | KL-0122-7 | Clé à filtre à huile |
| 76 mm | surpan : 76 mm, 15 pans | KL-0122-303 | Clé à filtre à huile |
| 78 mm | surpan : 78 mm, 15 pans | KL-0122-332 | Clé à filtre à huile |
| 79 mm | surpan : 79 mm, 15 pans | KL-0122-305 | Clé à filtre à huile |
| 82 mm | surpan : 82 mm, 15 pans | KL-0122-314 | Clé à filtre à huile |

| Dim. | Taille (surpan) | Réf. article | Désignation |
|--------|--------------------------|--------------|-----------------------|
| 84 mm | surpan : 84 mm | KL-0122-609 | Clé à filtre à huile |
| 86 mm | Ø 86 18 rainures | KL-0122-312 | Clé à filtre à huile |
| 86 mm | Ø 86 18 rainures | KL-0122-212 | Clé à filtre à huile, |
| 86 mm | surpan : 86 mm, 16 pans | KL-0122-326 | Clé à filtre à huile |
| 86 mm | surpan : 86 mm, 16 pans | KL-0122-426 | Clé à filtre à huile, |
| 89 mm | surpan : 89 mm, 15 pans | KL-0122-315 | Clé à filtre à huile |
| 91 mm | surpan : 91 mm, 15 pans | KL-0122-304 | Clé à filtre à huile |
| 92 mm | surpan : 92 mm, 10 pans | KL-0122-324 | Clé à filtre à huile |
| 92 mm | surpan : 92 mm, 36 | KL-0122-307 | Clé à filtre à huile |
| 93 mm | Ø 93 mm 45 rainures | KL-0122-317 | Clé à filtre à huile |
| 93 mm | Ø 93 mm 45 rainures | KL-0122-217 | Clé à filtre à huile, |
| 95 mm | surpan : 95 mm, 15 pans | KL-0122-334 | Clé à filtre à huile |
| 96 mm | Ø 96 18 rainures | KL-0122-313 | Clé à filtre à huile |
| 96 mm | Ø 96 18 rainures | KL-0122-213 | Clé à filtre à huile, |
| 99 mm | surpan : 99 mm, 15 pans | KL-0122-335 | Clé à filtre à huile |
| 100 mm | surpan : 100 mm, 15 pans | KL-0122-316 | Clé à filtre à huile |
| 103 mm | surpan : 103 mm, 14 pans | KL-0122-611 | Clé à filtre à huile |
| 106 mm | surpan : 106 mm, 15 pans | KL-0122-322 | Clé à filtre à huile |
| 108 mm | Ø 108 18 rainures | KL-0122-321 | Clé à filtre à huile |
| 108 mm | Ø 108 18 rainures | KL-0122-602 | Clé à filtre à huile |
| 108 mm | surpan : 108 mm, 15 pans | KL-0122-327 | Clé à filtre à huile |

Prescriptions et remarques

- Toute intervention sur les véhicules doit impérativement être effectuée par du personnel qualifié, tout en respectant les recommandations, prescriptions et consignes de sécurité du constructeur du véhicule!

KL-0122-332

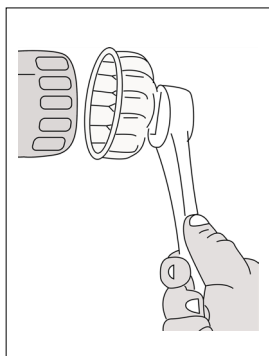

KL-0122-332 - Clé à filtre à huile, surpan 78 mm

Pour Ford, Mitsubishi, Nissan, Toyota, etc.

Pour filtres à huile avec surpan : 78 mm et 15 pans

Entraînement :3/8"□

KL-0122-334

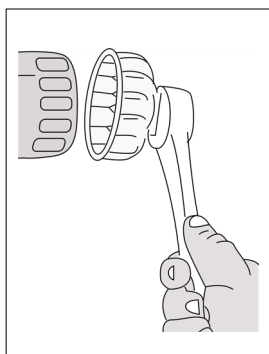

KL-0122-334 - Clé à filtre à huile, surpan 95 mm

Pour Alfa Romeo, Chrysler, Ford, Toyota, etc.

Pour filtres à huile avec surpan : 95 mm et 15 pans

Entraînement :3/8"□

KL-0122-335

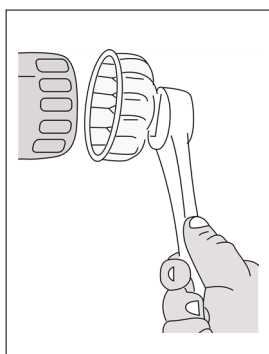

KL-0122-335 - Clé à filtre à huile, surpan 99 mm

Pour Toyota diesel, etc.

Pour filtres à huile avec surpan : 99 mm et 15 pans

Entraînement :3/8"□

KL-0122-426



KL-0122-426 - Clé à filtre à huile, surpan 86 mm 16 pans, renforcée

Pour Volvo, par ex. S40, S70, etc.

La clé à filtre à huile est nécessaire pour le démontage et le montage du couvercle du filtre à huile lors du remplacement de la cartouche du filtre à huile.

Pour filtres à huile avec surpan : 86 mm et 16 pans

Entraînement :3/8"□

KL-0122-31 K



KL-0122-32 K



KL-0122-301 - KL-0122-327

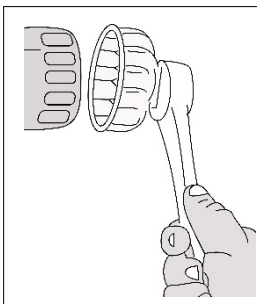

KL-0122-15



KL-0122-3.. - Clé à filtre à huile

Les clés à filtre à huile profilées et renforcées sont adaptées aux cartouches des filtres à huile. **Entraînement : 3/8"□**

KL-0122-31 K - Jeu de clés à filtre à huile composé de
 KL-0122-31 K - Jeu de clés à filtre à huile composé de :

| Réf. article | Dimensions du filtre et exemples d'utilisation : | | |
|--------------|---|---|-----|
| KL-0122-301 | surpan : 74 mm • 14 pans • 1 degré Pour Audi par ex. A1, A3 (TDI); BMW Série 3 (E36 avec moteur à 4 cylindres); Citroën; Fiat; Ford; Lancia; Mazda; Mercedes, par ex. moteurs CDI, Classe C et E (avec moteurs essence à 4 et 6 cylindres); Mitsubishi; Nissan; Opel; Peugeot; Porsche; Renault; Toyota; VW par ex. Golf (IV TDI), Up!, Scirocco III, Touran 1T1/ 1T2, etc. | | ● |
| KL-0122-302 | surpan : 74 mm • 15 pans • 2 degrés Pour Ford, Opel, Saab etc. | | ● |
| KL-0122-303 | surpan : 76 mm • 15 pans • 2 degrés Pour VW-Audi, Mercedes, Opel, Ford Focus III, etc. | | ● |
| KL-0122-304 | surpan : 91 mm • 15 pans • 1 degré Pour Alfa Romeo, Fiat, Ford, Honda, Mazda, Mitsubishi, Nissan, Opel, Porsche, Renault, Volvo, VW-Audi, etc. | | ● |
| KL-0122-305 | surpan : 79 mm • 15 pans • 1 degré Pour Ford, Honda, Isuzu, Mazda, Nissan, Opel, Subaru, Toyota, etc. | | ● |
| KL-0122-306 | surpan : 74 mm • 30 rainures • 1 degré Pour Ford, etc. | | ● |
| KL-0122-307 | Ø 92 mm • 36 rainures • 1 degré Pour Ford, etc. | | ● |
| KL-0122-308 | surpan : 64 mm • 14 pans • 1 degré Pour Fiat, Daihatsu, Mazda, Nissan, Toyota, etc. | | ● |
| KL-0122-309 | surpan : 65 mm • 14 pans • 2 degrés Pour Daihatsu, Toyota, etc. | | ● |
| KL-0122-310 | surpan : 72 mm • 14 pans • 1 degré Pour Toyota, Mini diesel, etc. | | ● |
| KL-0122-311 | surpan : 67 mm • 14 pans • 1 degré Pour Mazda; Mitsubishi; Ford, etc. | | ● |
| KL-0122-312 | Ø 86 mm • 18 rainures • 1 degré Pour VW par ex. Golf III, Passat (jusqu'à 1996 avec moteur TDI); Audi par ex. A6 (jusqu'à 1996 avec moteur TDI 85 kW / 115 PS); Renault par ex. Clio, Rapid et Laguna (1.9 D), Safrane, Espace III (2.1 D), etc. | ● | |
| KL-0122-313 | Ø 96 mm • 18 rainures • 1 degré Pour Audi par ex. A4 (avec moteur TDI); VW par ex. Touareg (avec moteur V 10 TDI), Passat (à partir de 1997 avec moteur TDI); Renault par ex. Master (2.5 et 2.8 D / TD, Laguna, Safrane, Espace III (2.2 D), R19, Rapid et Megane (1.9 et 2.1 D / TD); Opel par ex. Movano (2.5 et 2.8 D / TD), etc. | ● | |
| KL-0122-314 | surpan : 82 mm • 15 pans • 2 degrés Pour Honda, Mazda, Nissan, Subaru, Toyota, etc. | | ● |
| KL-0122-315 | surpan : 89 mm • 15 pans • 1 degré Pour Honda, Isuzu, Mitsubishi, etc. | | ● |
| KL-0122-316 | surpan : 100 mm • 15 pans • 1 degré Pour Isuzu, Mitsubishi, etc. | | ● |
| KL-0122-317 | Ø 93 mm • 45 rainures Pour VW-Audi (moteurs TDI 2.4 / 2.6 et 2.8); Nissan X-Trail, etc. | ● | |
| KL-0122-318 | Ø 66 mm • 6 rainures Pour Fiat par ex. Punto, Idea (1.2); Renault par ex. Clio 1.2, Express, Kangoo, Rapid, Twingo, etc. | ● | |
| KL-0122-319 | Ø 76 mm • 12 rainures Pour Dacia par ex. Logan, Sandero; Fiat par ex. Ducato, Scudo, Ulysee; Mercedes (tous avec filtres Purflux LS 918); Renault par ex. Megane, Laguna Espace III, Trafic (1.9 diesel), Master (1.9 diesel); Peugeot par ex. 307; Honda par ex. Prelude (moteur BA4 2.0 16V); Opel par ex. Vivaro, etc. | ● | |
| KL-0122-320 | Coffret plastique pour KL-0122-31 K | | ● |
| KL-0122-321 | surpan : 108 mm • 18 rainures Pour Renault par ex. Espace, Laguna, Master, Safrane, Traffic (2.4 / 2.5 et 2.8 D / TD) | | ● |
| KL-0122-322 | surpan : 106 mm • 15 pans Pour Fiat (par ex. Ducato 2.5 D / TD), etc. | | ● |
| KL-0122-323 | surpan : 74 mm • 8 pans Pour Fiat par ex. Doblo, Marea, Stilo; Lancia par ex. Delta, etc. | | ● |
| KL-0122-324 | surpan : 92 mm • 10 pans Pour Fiat par ex. Cinquecento, Coupé, Croma, Panda, Regata, Ritmo, Seicento, Tempra, Ducato (250) et Tipo; Lancia z.B. Beta, Dedra, Kappa, Monte Carlo, Prisma, Thema et Trevi, etc. | | ● |
| KL-0122-326 | surpan : 86 mm • 16 pans Pour BMW par ex. 320i (E90), 520i (E60), etc; Volvo par ex. S40, S70, etc. | | ● |
| KL-0122-327 | surpan : 108 mm • 15 pans Pour Volvo par ex. C70, S70, V70 (turbo diesel TDI), 850 (turbo diesel TDI), etc. | | ● |
| KL-0122-329 | Adaptateur 1/2" pour 3/8" | | ● ● |
| KL-0122-15 | Clé à griffes pour filtre à huile Ø 65 - 120 mm | | ● |
| KL-0122-330 | Coffret plastique pour KL-0122-32 K | | ● |

Les jeux de clés à filtre à huile **KL-0122-31 K** et **KL-0122-32 K** sont chacun livrés dans un coffret plastique.

KL-0122-3



KL-0122-3 - Clé à filtre à huile, surpan 74 mm

Pour VW-Audi, BMW, Citroën, Fiat, Ford, Lancia, Mazda, Mercedes, Nissan, Opel, Peugeot, Porsche, Renault, Suzuki, Toyota, etc.

Spécialement conçu pour Audi A3 TDI, VW Golf IV TDI, BMW E36 avec moteurs à 4 cylindres, moteurs CDI sur Porsche Cayenne, Boxster, 911 et Mercedes, ainsi que les moteurs essence à 4 et 6 cylindres sur Mercedes Classe C et E.

Pour filtres à huile avec surpan : 74 mm et 14 pans.
Entraînement :1/2"□ ou surpan : 27 mm

KL-0122-212



KL-0122-212 - Clé à filtre à huile, Ø 86 mm

Pour VW-Audi, Seat, Škoda etc.

Spécialement conçu pour VW, par ex. Golf III, Passat (jusqu'à 1996 avec moteur TDI) • Audi par ex. A6 (jusqu'à 1996 avec moteur TDI 85 kW / 115 PS) • Renault par ex. Clio, Rapid et Laguna (1.9 D), Safrane, Espace (III / 2.1 D), etc.

Pour filtres à huile avec Ø 86 mm et 18 rainures.
Entraînement :3/8"□ ou surpan : 27 mm

KL-0122-213



KL-0122-213 - Clé à filtre à huile, Ø 96 mm

Pour VW-Audi, Seat, Škoda, etc.

Spécialement conçu pour Audi par ex. A4 (avec moteur TDI) • VW par ex. Touareg (avec moteur V 10 TDI), Passat (à partir de 1997 avec moteur TDI) • Renault par ex. Laguna, Safrane, Espace III (2.2 D), R19, Rapid et Megane (1.9 et 2.1 D / TD), Master (2.5 et 2.8 D / TD) • Opel par ex. Movano (2.5 et 2.8 D / TD), etc.

Pour filtres à huile avec Ø 96 mm et 18 rainures.
Entraînement :3/8"□ ou surpan : 27 mm

KL-0122-217



KL-0122-217 - Clé à filtre à huile, Ø 93 mm

Pour VW-Audi, Seat, Škoda, Renault, etc.

Spécialement conçu pour VW-Audi (moteurs diesel TDI 2.4, 2.6 et 2.8) et Renault Maxity, etc.

Pour filtres à huile avec Ø 93 mm et 45 rainures.
Entraînement :3/8"□ ou surpan : 27 mm

KL-0122-219 B

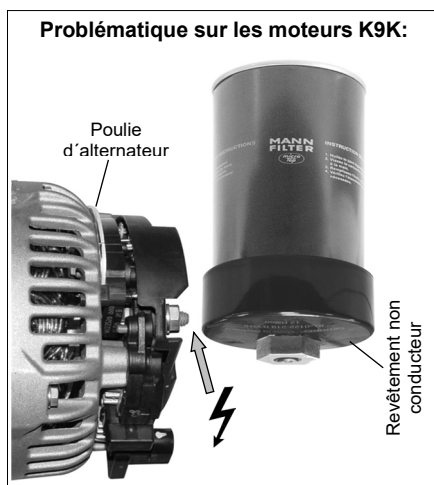

KL-0122-219 B - Clé à filtre à huile, Ø 76 mm

Pour les filtres à huile avec un diamètre de Ø 76 mm et 12 rainures sur VW-Audi, Mercedes, Seat, Škoda, Citroën, Peugeot, Renault, Nissan, Dacia et Suzuki, etc. (par ex. filtres : Purflux LS 918, MANN W716/1)

Spécialement conçue pour les moteurs K9K sur Renault, Nissan, Dacia et Suzuki ainsi que pour les moteurs essence à 6 cylindres sur Mercedes M102 et M103.

La conception compacte de la clé à filtre à huile permet le remplacement du filtre à huile sur les moteurs Mercedes M102 et M103 sans avoir à démonter la conduite d'aspiration.

La poulie d'alternateur est située très près du filtre à huile sur les moteurs K9K, ce qui pose problème puisqu'une clé à filtre à huile usuelle risquerait de provoquer un court-circuit avec la conduite de charge de la poulie d'alternateur.

La clé à filtre à huile spécialement conçue - **KL-0122-219 B** dispose d'un revêtement non conducteur, ce qui empêche le court-circuit et permet ainsi le serrage et le desserrage sans danger du filtre à huile.

Pour filtres à huile avec Ø 76 mm et 12 rainures.
Entraînement :3/8"□ ou surpan : 27 mm

KL-0122-2



KL-0122-2 - Clé à filtre à huile, surpan 22 mm

Pour les moteurs diesel VW-Audi avec les filtres Mann, Mahle ou Knecht,

Cet outil est spécialement conçu pour le démontage des filtres à huile dans les espaces restreints.

Entraînement : 1/2"□ ou surpan : 22 mm

KL-0122-5 / KL-0122-51 / KL-0122-52



KL-0122-5 - Clé à filtre à huile, surpan 36 mm

Pour BMW Série 1, Série 3 et Série 5; Mini One, Cooper, Cooper S et VW Touareg, T5 ainsi que pour les moteurs diesel OM604, OM605, OM606 sur Mercedes, les moteurs BMW M52 (6 cylindres) M60 (8 cylindres), M70 (12 cylindres) et le moteur VW VR6.

La clé à filtre à huile est nécessaire pour le démontage et le montage du couvercle du filtre à huile lors du remplacement de la cartouche du filtre à huile.

Entraînement : 3/8"□

KL-0122-51 - Clé à filtre à huile, surpan 32 mm

Pour Opel, par ex. sur les moteurs X10XE, X12XE, Y17DT, Y17DTL, Mercedes PL, par ex. pour les moteurs OM364, OM366 et Škoda Superb.

La clé à filtre à huile est nécessaire pour le démontage et le montage du couvercle du filtre à huile lors du remplacement de la cartouche du filtre à huile.

Entraînement : 3/8"□

KL-0122-500



KL-0122-52 - Clé à filtre à huile, surpan 27 mm

Pour Mercedes, par ex. Classe A (W169), Classe B (W245), Classe C (W204) et Smart.

La clé à filtre à huile est nécessaire pour le démontage et le montage du couvercle du filtre à huile lors du remplacement de la cartouche du filtre à huile.

Entraînement : 3/8"□

KL-0122-501



KL-0122-500 - Jeu de clés à filtre à huile, surpan 32 / 36 mm

Pour les moteurs BMW Série 1, M52 (6 cylindres), M60 (8 cylindres), M70 (12 cylindres); Moteurs diesel Mercedes OM04, OM605, OM606 et moteurs LKW par ex. moteurs OM364, OM366; Mini One, Cooper, Cooper S; Opel X10XE, X12XE, Y17DT, Y17DTL; Škoda Superb; VW Touareg, T5, moteur VR6.

La clé à filtre à huile est nécessaire pour le démontage et le montage du couvercle du filtre à huile lors du remplacement de la cartouche du filtre à huile.

Entraînement : 3/8"□

Composition :

| Réf. article | Désignation |
|--------------|------------------------------------|
| KL-0122-5 | Clé à filtre à huile, 36 mm surpan |
| KL-0122-51 | Clé à filtre à huile, 32 mm surpan |

KL-0122-59 A



KL-0122-501 - Jeu de clés à filtre à huile, surpan 27 / 32 / 36 mm

Pour les moteurs BMW Série 1, M52 (6 cylindres), M60 (8 cylindres), M70 (12 cylindres); Mercedes Classe A (W169), moteurs diesel OM04, OM605, OM606 et moteurs PL, par ex. OM364, OM366; Mini One, Cooper, Cooper S; Opel X10XE, X12XE, Y17DT, Y17DTL; Škoda Superb; VW Touareg, T5, moteur VR6.

La clé à filtre à huile est nécessaire pour le démontage et le montage du couvercle du filtre à huile lors du remplacement de la cartouche du filtre à huile.

Entraînement : 3/8"□

Composition :

| Réf. article | Désignation |
|--------------|------------------------------------|
| KL-0122-5 | Clé à filtre à huile, 36 mm surpan |
| KL-0122-51 | Clé à filtre à huile, 32 mm surpan |
| KL-0122-52 | Clé à filtre à huile, 27 mm surpan |

KL-0122-59 A - Clé à filtre à huile, surpan 27 mm, Ford

Pour les moteurs diesel à double arbre à cames sur PSA et Ford 2.0 Hdi ou Duratorq-TDCi (DW10C) ainsi que pour PSA, Ford et Jaguar 2.2 Hdi et Duratorq-TDCi (DW12C). Montés sur Peugeot 308, 3008, 5008, 407, 407 Coupé, 508, RCZ; Citroën C4 Picasso, C5, C5 Mk2, C8, DS4, DS5; Ford Mondeo Mk3, C-Max, Galaxy Mk2, Galaxy Mk3, S-Max, Kuga et Jaguar XF 2.20 Sportbrake.

Entraînement : 3/8"□

KL-0122-3300 K



Remarque : clé dynamométrique non incluse.

Accessoires : 4549-05 TORCOFIX K

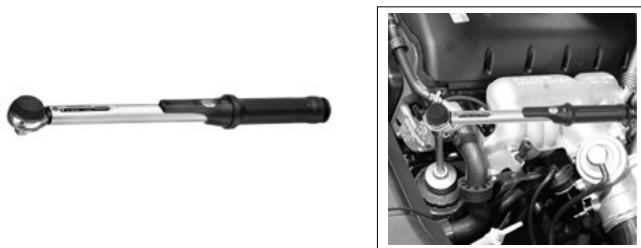

KL-0122-601 / KL-0122-602



KL-0122-7



KL-0122-3300 K - Jeu de clés à filtre à huile dans un coffret plastique

Utilisation universelle sur la plupart des véhicules avec du filtre à huile papier et un couvercle à visser en plastique ou métal.

Lors du montage du filtre à huile, le couvercle à visser (en plastique ou métal) **doit impérativement** être serré selon le couple prescrit

Le non-respect de ces consignes peut entraîner l'endommagement du couvercle à visser en plastique. Combiné à la clé dynamométrique 4549-05 (accessoires), le jeu de clés à filtre à huile KL-0122-3300 K, avec ses 6 clés à filtre à huile, est la solution idéale.

Utilisation universelle sur : • VW-Audi par ex. : TDI ⇒ Golf III, Passat, A4; TDI IP ⇒ A2, A3, A4, A6, TT, Lupo, Polo, Golf IV/V, Passat, Sharan, Touareg, T4, T5; • BMW par ex. : Série 1 (E87), Série 3 (E36, E46), Série 5 (E39, E60), Série 7 (E38, E65), Z3, Z4, X3, X5; • Mini par ex. : Mini One, Cooper, Cooper S; • Mercedes par ex. : Classe A, C, E et S ainsi que Sprinter; • Opel par ex. : Agila, Astra G / H, Corsa C, Meriva, Signum, Vectra B / C, Zafira.

Composition (KL-0122-3300 K) :

| Réf. article | Désignation |
|--------------|---|
| KL-0122-301 | Clé à filtre à huile, 74 mm surpan, 14 pans |
| KL-0122-313 | Clé pour filtre à huile, Ø 96 mm, 18 rainures |
| KL-0122-326 | Clé à filtre à huile, 86 mm surpan, 16 pans |
| KL-0122-5 | Clé à filtre à huile, 36 mm surpan |
| KL-0122-51 | Clé à filtre à huile, 32 mm surpan |
| KL-0122-52 | Clé à filtre à huile, 27 mm surpan |
| KL-0122-3390 | Coffret plastique vide |

Accessoires : 4549-05 code TORCOFIX K : 1545140

5-50 Nm, longueur : 335 mm, gradation : 0,25 Nm, poids : 540 g

KL-0122-601 - Clé à filtre à huile Ø 66 mm avec 6 rainures

Pour Renault, par ex. Twingo, Clio (avec moteurs essence D et filtres no. 77 00 869 029).

Pour filtres à huile avec Ø 66 mm et 6 rainures. Ces clés permettent de démonter facilement et rapidement les filtres à huile bloqués.

Entraînement : 3/8" □

KL-0122-602 - Clé à filtre à huile Ø 108 mm avec 18 rainures

Pour Renault, par ex. Trafic, Master, Safrane (avec moteurs S8U et filtres no. 77 00 860 823).

Pour filtres à huile avec Ø 108 mm et 18 rainures. Ces clés permettent de démonter facilement et rapidement les filtres à huile bloqués.

Entraînement : 3/8" □

KL-0122-7 - Clé à filtre à huile Ø 76 mm avec 12 rainures

Pour les moteurs diesel 1.8 Ford et filtres Motorcraft EFL 344, Peugeot avec filtres Purflux, Renault par ex. R5, Twingo, Rapid (avec moteurs essence C); Clio, Kangoo (avec moteurs essence E); R19, Espace III, Laguna (avec moteurs essence F); Megane, Kangoo (avec moteurs essence K et filtres no. 77 00 873 583); R21, Espace I + II (avec moteur essence F); Trafic (avec moteur essence J et filtres no. 77 00 720 978), Honda par ex. Prelude (BA4 2.0 16V), Land Rover Defender 2.5 diesel (DD5) avec filtres no. LPX 100 590, etc.

Pour filtres à huile avec Ø 76 mm et 12 rainures. Cette clé permet d'ouvrir facilement et rapidement les filtres à huile bloqués.

KL-0122-612



KL-0122-612 - Clé à filtre à huile

surpan : 73 mm et 10 pans

Pour Alfa Romeo GTA.

La clé à filtre à huile est nécessaire pour le démontage et le montage du couvercle du filtre à huile lors du remplacement de la cartouche du filtre à huile.

Entraînement : 3/8"□

KL-0122-609



KL-0122-609 - Clé à filtre à huile

surpan : 84 mm et 14 pans

Pour les moteurs CDI sur Mercedes OM642 : Classe C (320), CLS (320), Classe E (280, 320), Classe S (320), ML (280, 320), etc.

La clé à filtre à huile est nécessaire pour le démontage et le montage du couvercle du filtre à huile lors du remplacement de la cartouche du filtre à huile.

Entraînement : 3/8"□

KL-0122-611



KL-0122-611 - Clé à filtre à huile

surpan : 103 mm et 14 pans

Pour les moteurs diesel 3.0, par ex. sur Opel Signum (Z30DT; Y30DT) et Renault Espace (IV), VEL Satis etc.

La clé à filtre à huile est nécessaire pour le démontage et le montage du couvercle du filtre à huile lors du remplacement de la cartouche du filtre à huile.

Entraînement : 3/8"□

KL-0122-606



KL-0122-606 - Clé à filtre à huile

surpan : 106 mm et 15 pans

Pour les MAN 8 - 10 tonnes Série L2000, LE, M2000 et ME. (Filtres MANN no. W 1160)

Cet outil permet de monter et de démonter facilement et rapidement les filtres à huile bloqués ou difficiles d'accès.

Entraînement : 1/2"□

KL-0122-651

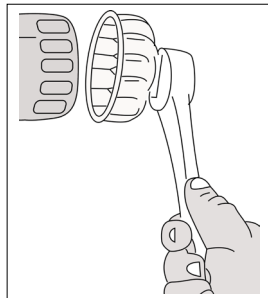

KL-0122-651 - Clé à filtre à huile

surpan : 106 mm et 15 pans

Pour les MAN 8 - 10 tonnes Série L2000, LE, M2000 et ME. (Filtres MANN no. W 1160)

Cet outil permet de monter et de démonter facilement et rapidement les filtres à huile bloqués ou difficiles d'accès.

Entraînement : 1/2"□ ou surpan : 27 mm

KL-0122-605



KL-0122-605 - Clé à filtre à huile

surpan : 135 mm et 18 pans

Pour les MAN 18 - 48 tonnes Série F2000, FE et TGA. (Filtres MANN no. HU 1381 x)

La clé à filtre à huile est nécessaire pour le démontage et le montage du couvercle du filtre à huile lors du remplacement de la cartouche du filtre à huile.

Entraînement : 1/2"□

KL-0122-12



KL-0122-12 - Clé à filtre à huile Ø 60 - 125 mm

Pour les filtres à huile avec Ø 60 - 125 mm

Pour le desserrage rapide et en toute sécurité des filtres à huile. Les segments de retenue empêchent tout glissement. L'outil idéal dans les espaces restreints.

Entraînement : 3/8"□ ou surpan : 19 mm

KL-0122-13

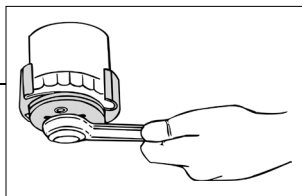

KL-0122-14



KL-0122-191

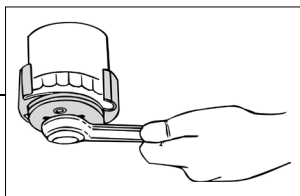

KL-0122-192

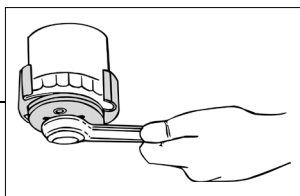

KL-0122-193

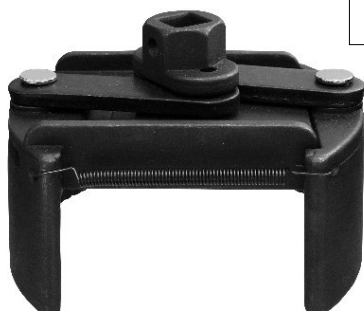

KL-0122-13 - Clé à filtre à huile Ø 64 - 80 mm

Pour le desserrage rapide et en toute sécurité des filtres à huile sur les véhicules européens. Les griffes des segments de retenue empêchent tout glissement. L'outil idéal dans les espaces restreints.

Plage de serrage : Ø 64 - 80 mm

Entraînement : 3/8" □

KL-0122-14 - Clé à filtre à huile Ø 80 - 98 mm

Comme KL-0122-13 mais avec :

Plage de serrage : Ø 80 - 98 mm

Entraînement : 3/8" □

KL-0122-191 - Clé à filtre à huile universelle, Ø 60-80 mm

Utilisation universelle sur les véhicules légers avec un diamètre de filtre à huile de 60 - 80 mm.

Pour le desserrage rapide et en toute sécurité des filtres à huile. Les griffes des segments de retenue empêchent tout glissement. L'outil idéal dans les espaces restreints.

Plage de serrage : Ø 60 - 80 mm

Entraînement : 1/2" □ ou surpan : 21 mm

KL-0122-192 - Clé à filtre à huile universelle, Ø 80-110 mm

Utilisation universelle sur les véhicules légers avec un diamètre de filtre à huile de 80-110 mm.

Pour le desserrage rapide et en toute sécurité des filtres à huile. Les griffes des segments de retenue empêchent tout glissement. L'outil idéal dans les espaces restreints.

Plage de serrage : Ø 80 - 110 mm

Entraînement : 1/2" □ ou surpan : 22 mm

KL-0122-193 - Clé à filtre à huile universelle, Ø 110-145 mm

Utilisation universelle sur les véhicules utilitaires avec un diamètre de filtre à huile de 110 - 145 mm.

Pour le desserrage rapide et en toute sécurité des filtres à huile. Les griffes des segments de retenue empêchent tout glissement. L'outil idéal dans les espaces restreints.

Plage de serrage : Ø 110 - 145 mm

Entraînement : 1/2" □ ou surpan : 24 mm

KL-0122-801 jusqu'à -804

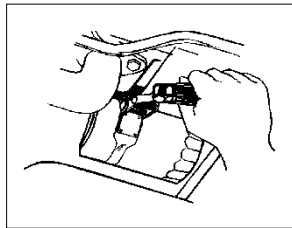
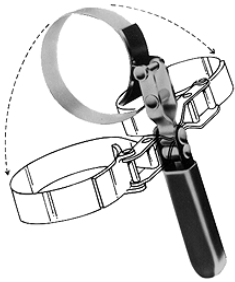

Clé articulée à filtre à huile

Pour desserrer les filtres à huile.

La bande d'acier avec ses boutons de fixation se réajuste d'elle-même lors du desserrage du filtre. La poignée peut être basculée à 90° grâce à une articulation. L'outil peut ainsi être utilisé même dans des espaces restreints.

| Réf. article | Désignation | Plage de serrage : | Poids |
|--------------|----------------------|--------------------|-------|
| KL-0122-801 | Clé à filtre à huile | Ø 60 - 66 mm | 310 g |
| KL-0122-802 | Clé à filtre à huile | Ø 73 - 82 mm | 370 g |
| KL-0122-803 | Clé à filtre à huile | Ø 89 - 98 mm | 370 g |
| KL-0122-804 | Clé à filtre à huile | Ø 105 - 112 mm | 400 g |

KL-0122-40

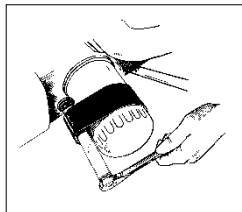

KL-0122-40 - Clé à sangle pour filtre à huile (jusqu'à Ø 152 mm)

Pour filtres jusqu'à Ø 152 mm

La sangle pour filtre à huile s'adapte en continu au filtre à huile jusqu'à 152 mm de diamètre.

Entraînement : ½" □
Poids : 280 g

KL-0122-851

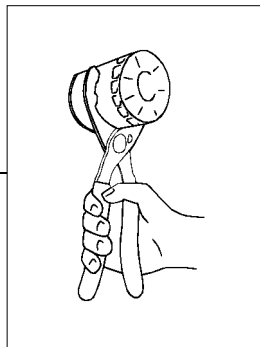

KL-0122-851 - Clé à filtre à huile Ø 57 - 100 mm

Pour PL, tracteurs etc.

L'outil comprend deux niveaux de réglage et couvre ainsi un domaine d'utilisation de 57 - 100 mm. Pour une manipulation encore plus ergonomique, les mâchoires sont pivotées à 20°. Les dents durcies empêchent tout glissement de l'outil.

Plage de serrage : Ø 57 - 100 mm
Poids : 560 g

KL-0122-852

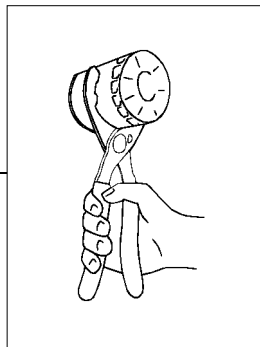

KL-0122-852 - Pince à filtre à huile Ø 92 - 152 mm

Pour les grands filtres à huile, par ex. sur PL, tracteurs, etc.

L'outil comprend deux niveaux de réglage et couvre ainsi un domaine d'utilisation de 92 - 152 mm. Pour une manipulation encore plus ergonomique, les mâchoires sont pivotées à 20°. Les dents durcies empêchent tout glissement de l'outil.

Plage de serrage : Ø 92 - 152 mm
Poids : 760 g

KL-0231-30

VW-Audi
4motion/Quattro



KL-0231-30 - Clé à filtre à huile

Pour les véhicules à transmission intégrale VW Bora, Golf IV/V, Sharan, Touran 4motion ainsi que pour Audi A3 et TT Quattro, etc.

Pour démonter et monter le filtre à huile de l'embrayage Haldex.
Longueur : 400 mm
Poids : 700 g

KL-4041-3045



KL-0231-2



KL-0231-1



KL-0122-901 K



KL-0122-902

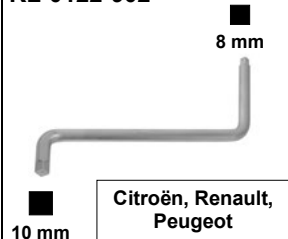

Insérer ou retirer en tournant les vis de vidanges.



Citroën, Renault, Peugeot

KL-0132-48 K

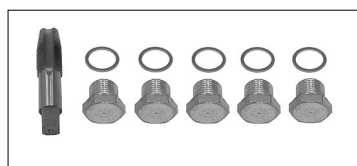

KL-0362-1



Mercedes

KL-4041-3045 - Embout- tournevis T45

Pour Opel, par ex.

Pour desserrer et serrer les vis TX-T45 sur la vidange d'huile.

Poids : 85 g

Longueur : 55 mm

Entraînement : .. 1/2"□

KL-0231-2 - Douille à dents multiples xZN M16

Pour Audi A3, A4, A6; VW Fox, Golf (IV), LT.

La douille à dents multiples est alésée à l'intérieur et convient aux vis de vidange et de contrôle d'huile de la boîte de vitesses.

Entraînement : 1/2"□

KL-0231-1 - Douille articulée six pans, surpan : 17 mm

Pour les vis de contrôle d'huile de la boîte de vitesses sur les véhicules légers VW et Audi. Spécialement conçue pour VW Golf II et III ainsi que pour les véhicules Audi avec boîte automatique, sur lesquels les vis de contrôle d'huile de boîte de vitesse sont difficiles d'accès.

Entraînement : 3/8"□

KL-0122-901 K - Jeu d'outils pour vis de vidange

Jeu d'outils pour vis de vidange 12 pièces dans un coffret plastique pour desserrer et serrer les vis de vidange courantes.

composé de :

| Réf. article | Désignation | Qté |
|--------------|--------------------------------|-----|
| KL-0122-9001 | Poignée avec entraînement 3/8" | 1 |
| KL-0122-9002 | Douille 3/8" | 1 |
| KL-0122-9003 | Douille 8 mm | 1 |
| KL-0122-9004 | Douille 9 mm | 1 |
| KL-0122-9005 | Douille 10 mm | 1 |
| KL-0122-9006 | Douille 12 mm | 1 |
| KL-0122-9007 | Douille 14 mm | 1 |
| KL-0122-9008 | Douille 17 mm | 1 |
| KL-0122-9009 | Douille 5/16" | 1 |
| KL-0122-9010 | Douille 3/8" | 1 |
| KL-0122-9011 | Douille 11 mm | 1 |
| KL-0122-9012 | Douille 13 mm | 1 |
| KL-0122-9019 | Coffret plastique | 1 |

KL-0122-902 - Outil pour vis de vidange carré surpan : 8 / 10 mm

Pour Citroën, Renault, Peugeot, etc.

Pour insérer ou retirer la vis de vidange sur le moteur ou la vis de contrôle de la boîte de vitesses / différentiel.

Longueur : 220 mm

Poids : 350 g

Surpan (carré extérieur) : 8 et 10 mm

KL-0132-48 K - Kit de réparation pour filet de vidange d'huile M 14 x 1.5

Le kit de réparation est conçu pour remettre en état le filet de vidange d'huile sur le carter d'huile (M14x1.5). Grâce au taraud spécial inclus, le vieux filet peut être retiré et un nouveau filet (M15x1.5) pour recevoir le bouchon fileté peut immédiatement être percé.

KL-0362-1 - Jeu de bouchons (filetage extérieur)

Pour tous les véhicules légers Mercedes avec boîte automatique et refroidisseur d'huile.

Nécessaire lors du démontage d'un refroidisseur d'huile, afin d'éviter les pertes d'huile ATF.

Filet : M16 x 1.5